

PRODUCTINFORMATIEBLAD

DL UGR19 PFM DN195 21 W 830 WT IP54

DOWNLIGHT UGR19 | Downlights met lage verblinding, geschikt voor beeldschermwerkplekken



PERFOR-
MANCE
CLASS

Toepassingsgebieden

- Geschikt voor kantoortoepassingen, met name voor beeldschermwerkplekken
- Directe vervanging voor armaturen met compact fluorescentielampen
- Ingangen / hallen
- Badkamers, keukens en werkplaatsen
- Algemene verlichting

Productvoordelen

- Goede verblindingsvermindering ($UGR < 19$) en afsnijhoek tot 30° voor comfortabele binnenverlichting
- Eenvoudige en snelle installatie dankzij de Connectorbox met 5-polige terminal
- Laag flikkeringsgehalte
- Geschikt voor gebruik in stoffige en vochtige ruimtes dankzij de hoge IP-classificatie
- 5 jaar garantie

Productkenmerken

- Materiaal behuizing: aluminium spiegelreflector
- Soort bescherming: IP54 (kamerzijde) / IP20 (achterzijde)
- Aansluitdoos met push-wire terminal voor gereedschapvrije aansluiting
- Doorvoerbedrading mogelijk
- Armatuurversies met IoT ready DALI-2 driver of IoT Zigbee 3.0 technologie beschikbaar



TECHNISCHE GEGEVENS

ELEKTRISCHE GEGEVENS

Nominale vermogen	21,00 W
Nominale spanning	220...240 V
Netfrequentie	50...60 Hz
Nominale stroom	120 mA
Inschakelstroom	30 A
Inschakelstroomtijd T_{h50}	200 μ s
Max. armaturen op stroomonderbreke B16 A	120
Max. aantal armaturen per leidingbeveiligingsschakelaar C10	80
Max. aantal armaturen per leidingbeveiligingsschakelaar C16	120
Arbeidsfactor λ	$\geq 0,90$
Totale harmonische vervorming	< 20 %
Veiligheidsklasse	II
Bedrijfsmodus	External LED driver

Fotometrische gegevens

Lichtstroom	2400 lm
Lichtstroom efficiëntie	115 lm/W
Kleurtemperatuur	3000 K
Lichtkleur	Warm White
Kleurweergave-index Ra	≥ 80
Standaardafwijking van kleurproeven	≤ 5 sdc _m
Lichtsterkte	-
Flikkervrij	Ja
Flikkerwaarde Pst LM	-
Stroboscoopeffect waarde SVM	-
Fotobiologische veiligheidsgroep EN62778	RG1
Fotobiologische veiligheidsgroep EN62471	RG0
Stralingshoek	65 °
UGR longitudinal	< 19

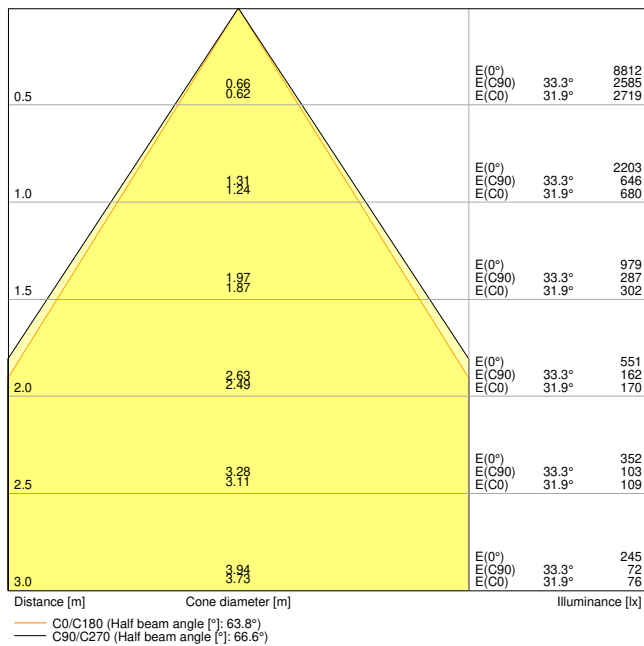

DL_UGR19_DN195_PFM_21W830_WT_IP54

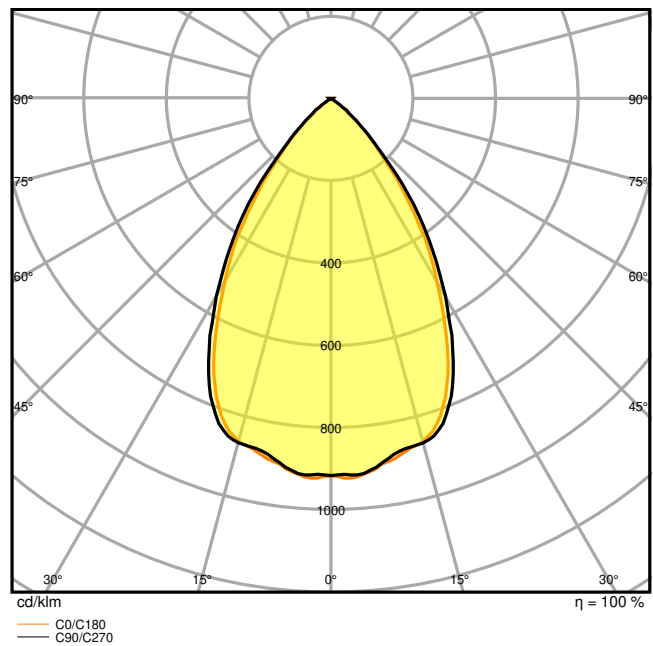

DL_UGR19_DN195_PFM_21W830_WT_IP54

AFMETINGEN & GEWICHT

Diameter	220,00 mm
Hoogte	82,00 mm
Product gewicht	900,00 g

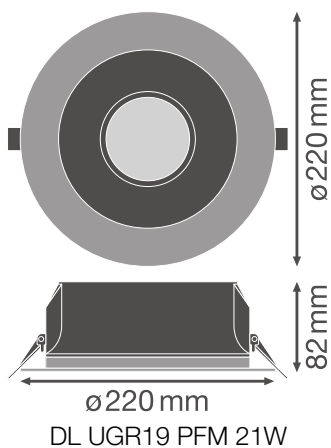

MATERIALEN & KLEUREN

Kleur van het product	Wit
Kleur behuizing	Wit
Body materiaal	Aluminium
Materiaal afdekking	Polycarbonate (PC)
Materiaal van lichtuitstralend oppervlak	Polycarbonaat
Glow Wire Test volgens IEC 60695-2-12	650 °C
Kwikgehalte	0.0 mg

TOEPASSING & MONTAGE

Omgevingstemperatuur bereik	-20...+45 °C
Opslagtemperatuur	-40...+70 °C
Type aansluiting	Schroefloze terminal
Type bescherming	IP54/IP20
Beschermklasse IK (Schok bestendi [PIM])	IK03
Dimbaar	Nee
Montagetype	Recessed
Montagelocatie	Plafond
Toepassingsomgeving	Indoor
Diameter inbouw opening	195,0 mm
Inbouwdiepte	120 mm
Vervangbare LED module	Niet vervangbaar
Met lichtbron	Ja

Levensduur

Levensduur L70/B50 @ 25 °C	70000 h ¹⁾
Levensduur L80/B10 @ 25 °C	60000 h ¹⁾
Levensduur L90/B10 @ 25 °C	40000 h
Aantal schakelcycli	100000

¹⁾ t[h]: L70 / B50 @ 25 °C (Ta), t[h]: L80 / B10 @ 25 °C (Ta), t[h]: L90 / B10 @ 25 °C (Ta)

VOORSCHAKELAPPARATUUR

Uitgangsstroom:	700 mA
E-VSA - Uitgangsimpelstroom	< 10 %
E-VSA - Lengte	114.0 mm
E-VSA - Breedte	45 mm
ECG - Hoogte	28 mm

Aanbevolen voorschakelapparatuur	OSRAM OTI DALI 50/220-240/1A4 NFC
----------------------------------	-----------------------------------

CERTIFICATEN & NORMEN

Normen	CE / CB / ENEC / TÜV SÜD / EAC
Gelimiteerde oppervlaktetemperatuur	Nee
Balschot veilig	Nee





AANVULLENDE PRODUCTGEGEVENS





Aantal inbegrepen lichtbronnen	Not relevant
--------------------------------	--------------







Technische uitrusting

- Extern voorschakelapparaat inbegrepen

DOWNLOADS

Documenten en certificaten	Naam document
 User instruction	DL UGR19 PFM
 Addon Technical Information	LSI DL UGR19 PFM
 Packaging insert	Legal insert DL UGR19 PFM
 Declarations Of Conformity CE	DL UGR19 PFM
 Declarations Of Conformity UKCA	DOWNLIGHT COMFORT / DL UGR19

Fotometrische- en lichtontwerpbestanden	Naam document
 IES file (IES)	DL UGR19 DN195 PFM 21W 830 WT IP54
 LDT file (Eulumdat)	DL UGR19 DN195 PFM 21W 830 WT IP54
 ULD file (DIALux)	DL UGR19 DN195 PFM 21W-830 WT IP54
 ROLF file (RELUX)	DL UGR19 DN195 PFM 21W-830
 UGR file (UGR table)	DL UGR19 DN195 PFM 21W830 WT IP54

Fotometrische- en lichtontwerpbestanden		Naam document
	UGR file (UGR table)	DL UGR19 DN195 PFM 21W 830 WT IP54
	UGR file (UGR table)	DL_UGR19_DN195_PFM_21W830_WT_IP54
	LDC typ cone	DL_UGR19_DN195_PFM_21W830_WT_IP54
	LDC typ polar	DL_UGR19_DN195_PFM_21W830_WT_IP54
CAD/BIM-bestanden		Naam document
	BIM_Revit_3D	DL UGR19
	CAD_STEP_3D	DL UGR19 21W
Aanbestedingsteksten		Naam document
	Tender documenten	DOWNLIGHT UGR19 DN195 21 W 830 WT IP54-nl

LOGISTIEKE GEGEVENS

Productcode	Verpakkingseenheid (stuks per verpakking)	Afmetingen (lengte x breedte x hoogte)	Brutogewicht	Volume
4058075459250	Vouwdoos 1	262 mm x 108 mm x 266 mm	1197.00 g	7.53 dm ³
4058075459267	Verzenddoos 16	545 mm x 452 mm x 563 mm	20749.00 g	138.69 dm ³

De genoemde productcodes beschrijven de kleinste hoeveelheid die besteld kan worden. Eén verzendeenheid kan bestaan uit één of meer afzonderlijke producten. Bij het plaatsen van een order enkele of veelvouden van de verpakkingseenheid invoeren.

AANVULLENDE CATALOGUSINFORMATIE

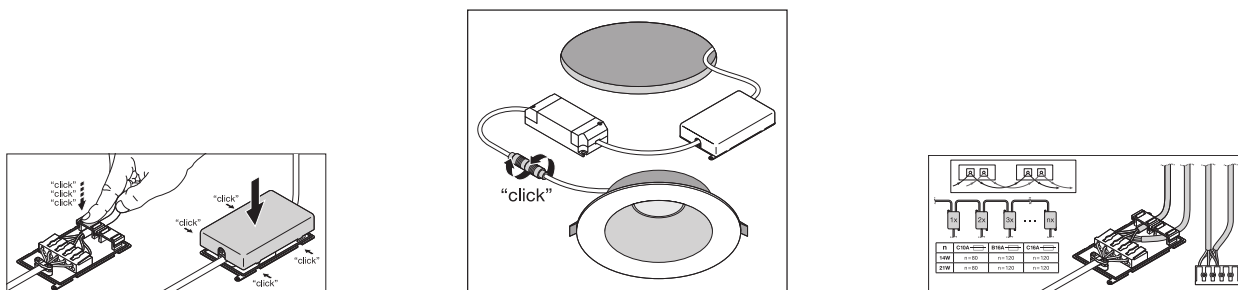

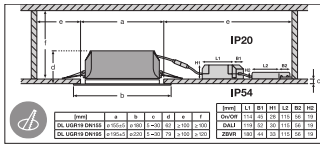

Referenties / Links

– Voor garantie zie www.benelux.ledvance.com/garantie

DISCLAIMER

Onder voorbehoud van verandering zonder kennisgeving. Fouten en drukfouten voorbehouden. Zorg ervoor dat u de meest recente versie gebruikt.